



Consoles Plafonniers

Cette gamme garantit une grande polyvalence avec le traitement de petites pièces (consoles compactes ou consoles /plafonniers) ou de grands volumes (plafonniers).

Ces climatiseurs se caractérisent également par une puissance et un confort de diffusion optimaux.



CONSOLES COMPACTES DC INVERTER ATLANTIC/FUJITSU

INFO+ PRODUIT p.68-69
Consoles compactes de 2,6 à 4,2 kW p.70-71

CONSOLES/PLAFONNIERS DC INVERTER ATLANTIC/FUJITSU

INFO+ PRODUIT p.72-73
Consoles/plafonniers 5,2 et 6,8 kW p.74-75

PLAFONNIERS DC INVERTER ATLANTIC/FUJITSU

INFO+ PRODUIT p.76-77
Plafonniers de 9,4 à 14 kW p.78-79

Consoles compactes DC Inverter

GRANDE POLYVALENCE D'INSTALLATION

Grâce à sa compacité et sa conception, la console compacte Atlantic/Fujitsu est très polyvalente. Elle répond favorablement à de nombreuses configurations.

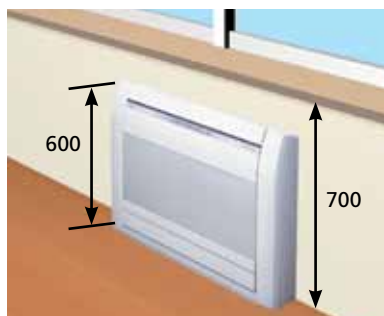

Au sol sous une fenêtre



Au sol dans une réservation de mur
(encastrement de 80 mm dans le mur possible)



Fixée au mur

DOUBLE DIFFUSION POUR UN CONFORT OPTIMAL

La double diffusion est particulièrement adaptée à la mise en température rapide de la pièce (changement important de consigne, retour de week-end...).

En régime établi, seul le ventilateur du haut fonctionne afin d'éviter de générer une différence de température importante entre le haut et le bas de la pièce.

Le confort de l'utilisateur est ainsi garanti en toutes circonstances.

Mode froid

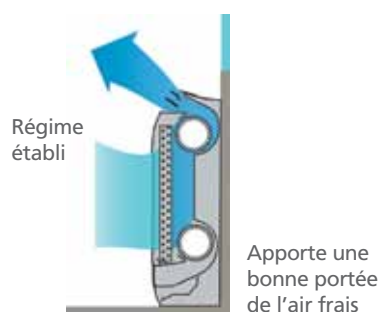
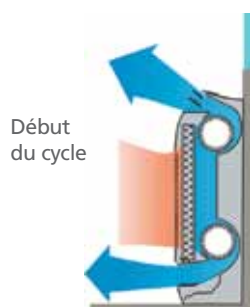

Mode chaud

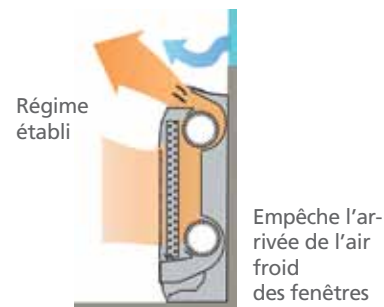
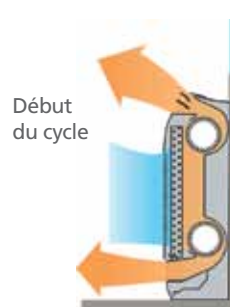

LIAISONS : 6 DIRECTIONS POSSIBLES

Grâce à ses joues latérales facilement démontables, la console compacte peut s'encaster dans un mur.

Vue de face



Modèle Atlantic/Fujitsu



Grand rayon de courbure

Vue arrière

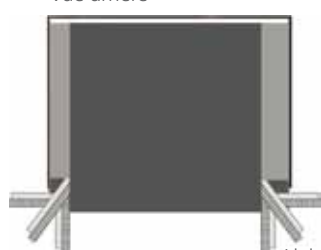

Liaisons

Modèle conventionnel

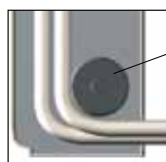

Moteur

Faible rayon de courbure

FILTRATION ACTIVE

Grâce aux filtres désodorisants et électrostatiques, les petites particules sont piégées et le développement bactérien est inhibé.



Filtre électrostatique à traitement biologique :

Les fines poussières et les micro-organismes sont piégés par effet d'électricité statique. Le développement bactérien est inhibé grâce au traitement biologique du filtre.



Filtre désodorisant longue durée :

Filtre longue durée (3 ans si lavé à l'eau régulièrement) désodorisant grâce à l'effet d'ions négatifs libérés par le traitement céramique.

Filtre électrostatique

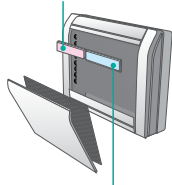

Filtre désodorisant

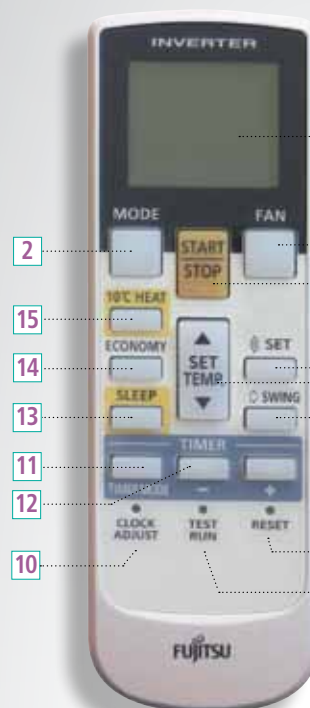

- 1 Ecran d'affichage des réglages en cours.
- 2 MODE Sélection des modes de fonctionnement.
Auto : Passage automatique du mode chaud au mode froid et inversement.
Cool : Mode froid (+18 à 30°C).
Dry : Mode déshumidification.
Fan : Mode ventilation.
Heat : Mode Chauffage (+16 à 30°C).
- 3 FAN CONTROL Sélection de la vitesse de ventilation.
Auto : Automatique.
High : Grande vitesse.
Med : Moyenne vitesse.
Low : Petite vitesse.
Quiet : Mode "silence".
- 4 START/STOP Mise en marche / arrêt du climatiseur.
- 5 SET Sélection de la position du volet de diffusion.
- 6 SWING Activation du balayage permanent.
- 7 SET TEMP Réglage de la température.
- 8 RESET Réinitialisation de la télécommande.
- 9 TEST RUN Activation du mode test.
- 10 CLOCK ADJUST Activation du changement d'heure.
- 11 TIMER/TIMER MODE Activation du mode de programmation.
- 12 +/- Réglage de l'heure.
- 13 SLEEP Activation de l'arrêt différé (mode sommeil).
- 14 ECONOMY Sélection du mode économie d'énergie.
- 15 10°C HEAT Abaissement température de consigne chauffage à 10°C.

TIMER

Consoles compactes DC Inverter



BÉNÉFICES

- **Confort acoustique**
- 22 dB(A)
- **Économies d'énergie**
- classe A+ en chaud, classe A++ en froid
- programmation hebdomadaire (en option)
- **Confort toutes saisons**
- large plage de fonctionnement : jusqu'à -15°C ext. en mode chaud et -10°C ext. en mode froid
- **Adaptabilité**
- installation au sol, dans une réservation de mur ou fixée au mur

CONSOLES COMPACTES DC INVERTER



AGYG 9 à 14 LVC



Infra-rouge (série)

OPTIONS DISPONIBLES

Télécommande filaire à programmation hebdomadaire

UTY-RVNYM

code : 875 019
prix (€ H.T.) : 335,00
éco-participation (€ H.T.) : 0,08



Télécommande filaire simplifiée

UTY-RSNYM

code : 809 459
prix (€ H.T.) : 226,00
éco-participation (€ H.T.) : 0,08



p.50

p.26

nous consulter

nous consulter

p.203

p.203

p.54

* La garantie de 2 ans pièces est étendue à 5 ans pour le compresseur si un contrat d'entretien annuel est souscrit dès la première année, soit auprès de l'installateur, soit auprès d'une entreprise spécialisée, soit auprès d'Atlantic.

Caractéristiques techniques

Alimentation : Mono 230V - 50Hz

PUISSANCE NÉCESSAIRE POUR VOTRE PROJET (W)		2 600	3 500	4 200
RÉFÉRENCE		AGYG 9 LVC	AGYG 12 LVC	AGYG 14 LVC
DIMENSIONNEMENT				
CARACTÉRISTIQUES PRINCIPALES				
P. frigo. nominale (min. / max.)	W	2 600 (900 / 3 500)	3 500 (900 / 4 000)	4 200 (900 / 5 000)
P. calo. nominale (min. / max.)	W	3 500 (900 / 5 500)	4 500 (900 / 6 600)	5 200 (900 / 8 000)
P. calo. à -7°C	W	3 500	4 000	5 200
P. abs. nominale en froid	W	530	940	1 140
P. abs. nominale en chaud	W	790	1 190	1 440
Débit d'air (u. int.) PV / GV	m³/h	270 / 600	270 / 600	270 / 650
Débit d'air max. (u. ext.) GV	m³/h	1 680	1 680	1 910
PERFORMANCES				
EER		4,91	3,72	3,68
COP		4,43	3,78	3,61
SEER		7,00	6,50	6,40
SCOP		4,20	4,00	4,00
Pression acoustique (u. int.) PV / GV	dB(A)	22 / 40	22 / 40	22 / 44
Puissance acoustique (u. int.)	dB(A)	55	55	58
Pression acoustique (u. ext.)	dB(A)	47	48	50
Puissance acoustique (u. ext.)	dB(A)	64	64	65
CLASSIFICATION ErP				
Classe énergétique (froid)		A++	A++	A++
Classe énergétique (chaud)		A+	A+	A+
PLAGE DE FONCTIONNEMENT				
Froid	°C	-10 à 43	-10 à 43	-10 à 43
Chaud	°C	-15 à 24	-15 à 24	-15 à 24
INSTALLATION				
DIMENSIONS (HxLxP)				
u. int.	mm	600 x 740 x 200	600 x 740 x 200	600 x 740 x 200
u. ext.	mm	540 x 790 x 290	540 x 790 x 290	578 x 790 x 300
POIDS				
u. int. / u. ext.	kg	14 / 36	14 / 36	14 / 40
RACCORDEMENTS ÉLECTRIQUES				
Intensité Nom.	A	3,8	5,5	6,4
Calibre disjonct.	A	16	16	16
Câble d'interconnexion u. ext / u. int.		4G x 1,5 mm²	4G x 1,5 mm²	4G x 1,5 mm²
Câble alimentation		3G x 1,5 mm²	3G x 1,5 mm²	3G x 1,5 mm²
Unité à alimenter élec.		u. ext.	u. ext.	u. ext.
LIAISONS FRIGORIFIQUES				
Dia. gaz	pouce	3/8"	3/8"	1/2"
Dia. liquide	pouce	1/4"	1/4"	1/4"
Long. standard	m	15	15	15
Long. min. / max.	m	3 / 20	3 / 20	3 / 20
Dénivelé max.	m	15	15	15
Charge nominale en R410A (long. standard)	g	1 050	1 050	1 150
Charge add.	g/m	20	20	20
DIAMÈTRE ÉVACUATION DES CONDENSATS				
Unité intérieure	mm	16	16	16

Options disponibles

Télécommande filaire*	UTY-RVNYM	•	•	•
Télécommande filaire simplifiée*	UTY-RSNYM	•	•	•

*Prévoir une télécommande par unité intérieure.

Détails des références

UNITÉ INTÉRIEURE*		AGYG 9 LVC.UI	AGYG 12 LVC.UI	AGYG 14 LVC.UI
Code - famille		854 709 83.50	854 712 83.50	854 714 83.50
Prix (€ H.T.) + éco-participation (€ H.T.)		1 340,00 0,83	1 415,00 0,83	1 590,00 0,83
UNITÉ EXTÉRIEURE		AOYG 9 LVCA.UE	AOYG 12 LVCA.UE	AOYG 14 LVLA.UE
Code - famille		872 004 82.10	872 005 82.10	872 006 82.10
Prix (€ H.T.) + éco-participation (€ H.T.)		1 139,00 5,00	1 331,00 5,00	1 522,00 5,00
ENSEMBLE		AGYG 9 LVC	AGYG 12 LVC	AGYG 14 LVC
Code - famille		878 013 88.50	878 014 88.50	878 015 88.50
Prix (€ H.T.) + éco-participation (€ H.T.)		2 479,00 5,00	2 746,00 5,00	3 112,00 5,00

*Livrée avec sa télécommande infra-rouge.

Consoles/plafonniers DC Inverter

PERFORMANCE ET SILENCE

La combinaison de la technologie  des moteurs de ventilation à courant continu et du compresseur double rotor DC Inverter assure des performances optimales et des niveaux sonores bas.

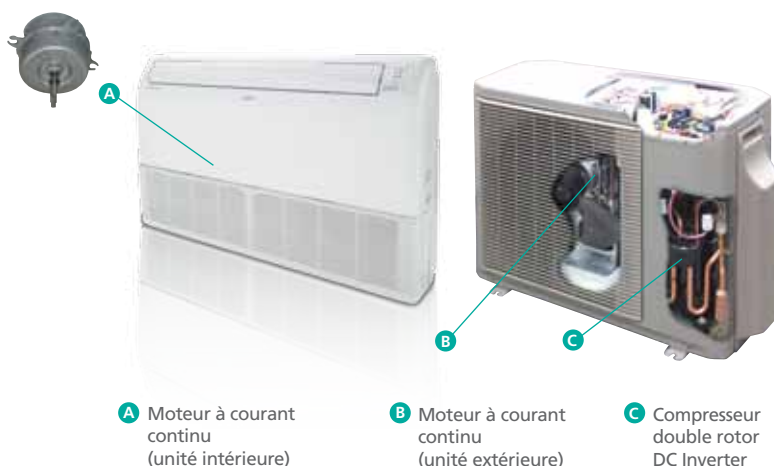

POLYVALENCE D'INSTALLATION

Grâce à l'architecture de son bac à condensats, ces unités peuvent se positionner au sol ou au plafond.

Installation au sol



Installation au plafond



POSSIBILITÉ DE RACCORDER 16 UNITÉS INTÉRIEURES SUR UNE MÊME TÉLÉCOMMANDE

Exemple d'application

Une télécommande filaire UTY-RVNYM pilote un ABYG 18 LVT monté au sol et deux ABYG 24 LVT montés en plafonnier et situés dans la zone de vente.



DIFFUSION D'AIR OPTIMISÉE

Montage au sol

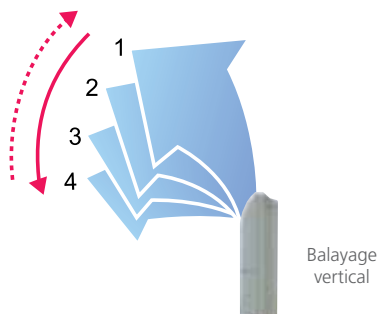
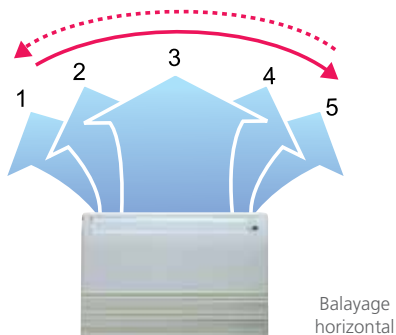

Montage au plafond

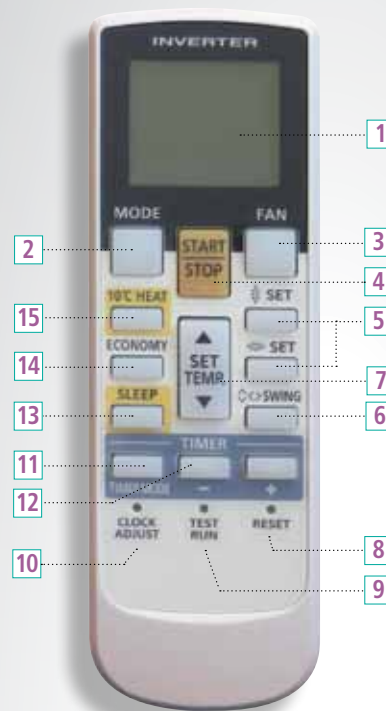
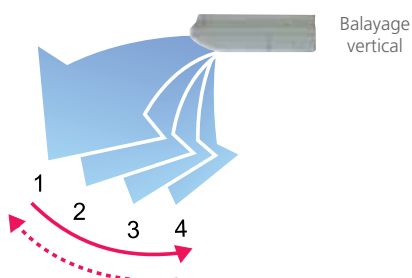

- 1** Ecran d'affichage des réglages en cours.
- 2** MODE
Sélection des modes de fonctionnement.
Auto : Passage automatique du mode chaud au mode froid et inversement.
Cool : Mode froid (+18 à 30°C).
Dry : Mode déshumidification.
Fan : Mode ventilation.
Heat : Mode Chauffage (+16 à 30°C).
- 3** FAN CONTROL
Sélection de la vitesse de ventilation.
Auto : Automatique.
High : Grande vitesse.
Med : Moyenne vitesse.
Low : Petite vitesse.
Quiet : Mode "silence".
- 4** START/STOP
Mise en marche / arrêt du climatiseur.
- 5** SET
Sélection de la position du volet de diffusion, balayage horizontal ou vertical.
- 6** SWING
Activation du balayage permanent.
- 7** SET TEMP
Réglage de la température.
- 8** RESET
Réinitialisation de la télécommande.
- 9** TEST RUN
Activation du mode test.
- 10** CLOCK ADJUST
Activation du changement d'heure.
- 11** TIMER/TIMER MODE
Activation du mode de programmation.
- 12** +/-
Réglage de l'heure.
- 13** SLEEP
Activation de l'arrêt différé (mode sommeil).
- 14** ECONOMY
Sélection du mode économie d'énergie.
- 15** 10°C HEAT
Abaissement température de consigne chauffage à 10°C.

Consoles/plafonniers DC Inverter



EQUIPE DE LA TECHNOLOGIE
DOUBLE ROTOR.

BÉNÉFICES

- **Économies d'énergie**
 - classe A+ en chaud*, classe A++ en froid*
 - technologie Double Rotor
 - programmation hebdomadaire (en option)
- **Confort toutes saisons**
 - large plage de fonctionnement : jusqu'à -15°C ext. en mode chaud et -10°C ext. en mode froid
- **Adaptabilité**
 - installation au sol ou au plafond

*selon modèle

CONSOLES/PLAFONNIERS DC INVERTER



Au plafond



Au sol



ABYG 18-24 LVT



Infra-rouge (série)

OPTIONS DISPONIBLES

Télécommande filaire à programmation hebdomadaire

UTY-RVNYM

code : 875 019

prix (€ H.T.) : 335,00

éco-participation (€ H.T.) : 0,08



Télécommande filaire simplifiée

UTY-RSNYM

code : 809 459

prix (€ H.T.) : 226,00

éco-participation (€ H.T.) : 0,08



p.50

p.26

nous consulter

nous consulter

p.203

p.203

p.54

* La garantie de 2 ans pièces est étendue à 5 ans pour le compresseur si un contrat d'entretien annuel est souscrit dès la première année, soit auprès de l'installateur, soit auprès d'une entreprise spécialisée, soit auprès d'Atlantic.

Caractéristiques techniques

Alimentation : Mono 230V - 50Hz

PUISSANCE NÉCESSAIRE POUR VOTRE PROJET (W)		5 200	6 800
RÉFÉRENCE		ABYG 18 LVT	ABYG 24 LVT
DIMENSIONNEMENT			
CARACTÉRISTIQUES PRINCIPALES			
P. frigo. nominale (min. / max.)	W	5 200 (900 / 5 900)	6 800 (900 / 8 000)
P. calo. nominale (min. / max.)	W	6 000 (900 / 7 500)	8 000 (900 / 9 100)
P. calo. à -7°C	W	5 850	7 050
P. abs. nominale en froid	W	1 620	2 210
P. abs. nominale en chaud	W	1 660	2 260
Débit d'air (u. int.) PV / GV	m³/h	500 / 780	540 / 980
Débit d'air max. (u. ext.) GV	m³/h	2 000	2 470
PERFORMANCES			
EER		3,21	3,08
COP		3,61	3,54
SEER		6,10	5,60
SCOP		4,00	3,90
Pression acoustique (u. int.) PV / GV	dB(A)	31 / 43	33 / 45
Puissance acoustique (u. int.)	dB(A)	57	61
Pression acoustique (u. ext.)	dB(A)	50	52
Puissance acoustique (u. ext.)	dB(A)	62	67
CLASSIFICATION ErP			
Classe énergétique (froid)		A++	A+
Classe énergétique (chaud)		A+	A
PLAGE DE FONCTIONNEMENT			
Froid	°C	-10 à 46	-10 à 46
Chaud	°C	-15 à 24	-15 à 24
INSTALLATION			
DIMENSIONS (HxLxP)			
u. int.	mm	199 x 990 x 655	199 x 990 x 655
u. ext.	mm	578 x 790 x 300	578 x 790 x 315
POIDS			
u. int. / u. ext.	kg	27 / 40	27 / 44
RACCORDEMENTS ÉLECTRIQUES			
Intensité Nom.	A	7,4	9,9
Calibre disjonct.	A	16	20
Câble d'interconnexion u. ext / u. int.		4G x 1,5 mm²	4G x 1,5 mm²
Câble alimentation		3G x 1,5 mm²	3G x 2,5 mm²
Unité à alimenter élec.		u. ext.	u. ext.
LIAISONS FRIGORIFIQUES			
Dia. gaz	pouce	1/2"	5/8"
Dia. liquide	pouce	1/4"	1/4"
Long. standard	m	15	15
Long. min. / max.	m	5 / 25	5 / 30
Dénivelé max.	m	15	20
Charge nominale en R410A (long. standard)	g	1 250	1 700
Charge add.	g/m	20	20
DIAMÈTRE ÉVACUATION DES CONDENSATS			
Unité intérieure	mm	32*	32*

* Avec accessoire fourni

Options disponibles

Télécommande filaire	UTY-RVNYM	•	•	•
Télécommande filaire simplifiée	UTY-RSNYM	•	•	•

Détails des références

UNITÉ INTÉRIEURE*		ABYG 18 LVTB.UI	ABYG 24 LVTB.UI
Code - famille		873 118 83.50	873 002 83.50
Prix (€ H.T.) + éco-participation (€ H.T.)		1 250,00 0,83	1 565,00 0,83
UNITÉ EXTÉRIEURE		AOYG 18 LALL.UE	AOYG 24 LALA.UE
Code - famille		872 118 82.20	872 007 82.20
Prix (€ H.T.) + éco-participation (€ H.T.)		1 864,00 5,00	2 104,00 5,00
ENSEMBLE		ABYG 18 LVT	ABYG 24 LVT
Code - famille		878 118 88.50	878 017 88.50
Prix (€ H.T.) + éco-participation (€ H.T.)		3 114,00 5,00	3 669,00 5,00

* Livrée avec sa télécommande infra-rouge.

Plafonniers DC Inverter

PERFORMANCE

La combinaison de la technologie V_{PM} des moteurs de ventilation DC Inverter et du compresseur double rotor DC Inverter assure des performances optimales.

- A** Moteur à courant continu (unité intérieure)
- B** Moteur à courant continu (unité extérieure)
- C** Compresseur double rotor DC Inverter

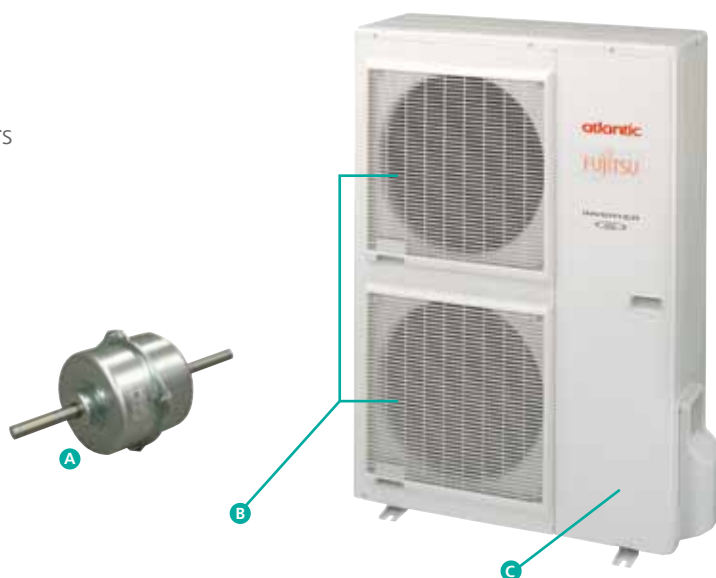

POSSIBILITÉ DE RACCORDER 16 UNITÉS INTÉRIEURES SUR UNE MÊME TÉLÉCOMMANDE

Exemple d'application

Une télécommande filaire UTY-RVNYM placée dans les bureaux pilote trois plafonniers ABYG 45 LRT situés dans le magasin.



Une seule télécommande pour tout le magasin !

DIFFUSION D'AIR OPTIMISÉE

Les 2 balayages (horizontal et vertical) simultanés permettent de traiter de façon optimale les pièces de grand volume.

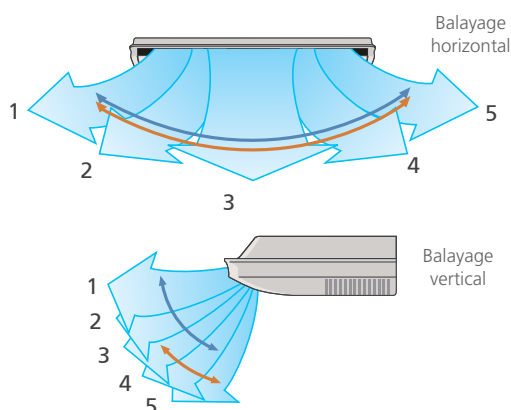

NOMBREUSES POSSIBILITÉS D'INSTALLATION

Installation apparente

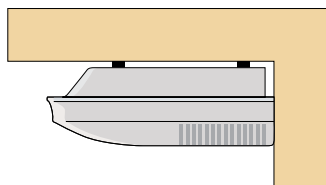

Installation encastrée

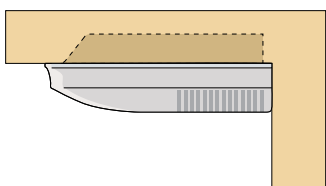

Installation au mur

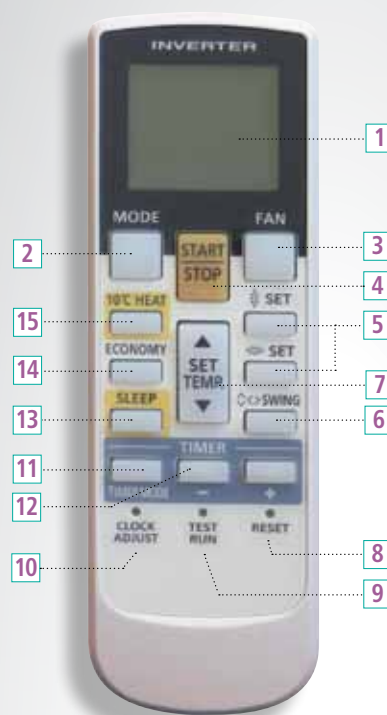
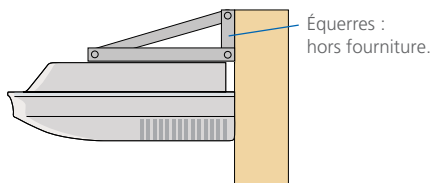

- | | |
|--|--|
| 1 Ecran d'affichage des réglages en cours. | 7 SET TEMP
Réglage de la température. |
| 2 MODE
Sélection des modes de fonctionnement.
Auto : Passage automatique du mode chaud au mode froid et inversement.
Cool : Mode froid (+18 à 30°C).
Dry : Mode déshumidification.
Fan : Mode ventilation.
Heat : Mode Chauffage (+16 à 30°C). | 8 RESET
Réinitialisation de la télécommande. |
| 3 FAN CONTROL
Sélection de la vitesse de ventilation.
Auto : Automatique.
High : Grande vitesse.
Med : Moyenne vitesse.
Low : Petite vitesse.
Quiet : Mode "silence". | 9 TEST RUN
Activation du mode test. |
| 4 START/STOP
Mise en marche / arrêt du climatiseur. | 10 CLOCK ADJUST
Activation du changement d'heure. |
| 5 SET
Sélection de la position du volet de diffusion, balayage horizontal ou vertical. | 11 TIMER/TIMER MODE
Activation du mode de programmation. |
| 6 SWING
Activation du balayage permanent. | 12 +/-
Réglage de l'heure. |
| | 13 SLEEP
Activation de l'arrêt différé (mode sommeil). |
| | 14 ECONOMY
Sélection du mode économie d'énergie. |
| | 15 10°C HEAT
Abaissement température de consigne chauffage à 10°C. |

TIMER

Plafonniers DC Inverter



EQUIPE DE LA TECHNOLOGIE
DOUBLE ROTOR.

BÉNÉFICES

- **Économies d'énergie**
 - classe A+ en chaud*, classe A++ en froid*
 - technologie Double Rotor
 - programmation hebdomadaire (en option)
- **Confort toutes saisons**
 - large plage de fonctionnement : jusqu'à -15°C ext. en modes chaud et froid
- **Discrétion**
 - unité intérieure semi-encastrable (seulement 16cm apparents)
- **Adaptés à toutes les applications tertiaires**
 - gammes monophasée ou triphasée

*selon modèle

PLAFONNIERS DC INVERTER



ABYG 36 LRT



ABYG 45 LRT
ABYT 36 à 54 LRT



Infra-rouge
(série)

OPTIONS DISPONIBLES

Télécommande filaire à programmation hebdomadaire

UTY-RVNYM

code : 875 019
prix (€ H.T.) : 335,00
éco-participation (€ H.T.) : 0,08



Télécommande filaire simplifiée

UTY-RSNYM

code : 809 459
prix (€ H.T.) : 226,00
éco-participation (€ H.T.) : 0,08



p.50

p.26

nous consulter

nous consulter

p.203

p.203

p.54

* La garantie de 2 ans pièces est étendue à 5 ans pour le compresseur si un contrat d'entretien annuel est souscrit dès la première année, soit auprès de l'installateur, soit auprès d'une entreprise spécialisée, soit auprès d'Atlantic.

Caractéristiques techniques

Alimentation : Mono 230 V - 50 Hz
Tri 400 V + N - 50 Hz

PUISSANCE NÉCESSAIRE POUR VOTRE PROJET (W)	9 400	12 100	10 000	12 500	14 000
RÉFÉRENCE	ABYG 36 LRT	ABYG 45 LRT	ABYT 36 LRT	ABYT 45 LRT	ABYT 54 LRT
	Monophasé			Triphasé	

DIMENSIONNEMENT						
CARACTÉRISTIQUES PRINCIPALES						
P. frigo. nominale (min. / max.)	W	9 400 (2 800 / 11 200)	12 100 (4 000 / 13 300)	10 000 (4 700 / 11 400)	12 500 (5 000 / 14 000)	14 000 (5 400 / 16 000)
P. calo. nominale (min. / max.)	W	11 200 (2 700 / 12 700)	13 300 (4 200 / 15 500)	11 200 (5 000 / 14 000)	14 000 (5 400 / 16 200)	16 000 (5 800 / 18 000)
P. calo. à -7°C	W	9 800	11 500	11 200	12 500	13 500
P. abs. nominale en froid	W	2 930	3 770	2 840	3 890	4 650
P. abs. nominale en chaud	W	3 020	3 680	2 870	3 880	4 670
Débit d'air (u. int.) PV / GV	m³/h	1 000 / 1 900	1 100 / 2 100	1 000 / 1 900	1 100 / 2 100	1 300 / 2 300
Débit d'air max. (u. ext.) GV	m³/h	3 800	6 750	6 200	6 750	6 900
PERFORMANCES						
EER		3,21	3,21	3,52	3,21	3,01
COP		3,71	3,61	3,90	3,61	3,43
SEER		6,00	Non concerné	6,10	Non concerné	Non concerné
SCOP		4,10	Non concerné	4,10	Non concerné	Non concerné
Pression acoustique (u. int.) PV / GV	dB(A)	32 / 47	34 / 49	32 / 47	34 / 49	38 / 51
Puissance acoustique (u. int.)	dB(A)	60	-	61	-	-
Pression acoustique (u. ext.)	dB(A)	54	55	51	54	55
Puissance acoustique (u. ext.)	dB(A)	69	-	67	-	-
CLASSIFICATION ErP						
Classe énergétique (froid)		A+	Non concerné	A++	Non concerné	Non concerné
Classe énergétique (chaud)		A+	Non concerné	A+	Non concerné	Non concerné
PLAGE DE FONCTIONNEMENT						
Froid	°C	-15 à 46	-15 à 46	-15 à 46	-15 à 46	-15 à 46
Chaud	°C	-15 à 24	-15 à 24	-15 à 24	-15 à 24	-15 à 24

INSTALLATION						
DIMENSIONS (HxLxP)						
u. int.	mm	240 x 1 660 x 700	240 x 1 660 x 700	240 x 1 660 x 700	240 x 1 660 x 700	240 x 1 660 x 700
u. ext.	mm	830 x 900 x 330	1 290 x 900 x 330	1 290 x 900 x 330	1 290 x 900 x 330	1 290 x 900 x 330
POIDS						
u. int. / u. ext.	kg	46 / 61	46 / 86	46 / 104	46 / 104	48 / 104
RACCORDEMENTS ÉLECTRIQUES						
Intensité Nom.	A	13,2	16,1	4,4	5,8	6,9
Calibre disjonct.	A	32	32	16	20	20
Câble d'interconnexion u. ext / u. int.		4G x 1,5 mm²	4G x 1,5 mm²	4G x 1,5 mm²	4G x 1,5 mm²	4G x 1,5 mm²
Câble alimentation		3G x 6 mm²	3G x 6 mm²	5G x 1,5 mm²	5G x 2,5 mm²	5G x 2,5 mm²
Unité à alimenter élec.		u. ext.	u. ext.	u. ext.	u. ext.	u. ext.
LIAISONS FRIGORIFIQUES						
Dia. gaz	pouce	5/8"	5/8"	5/8"	5/8"	5/8"
Dia. liquide	pouce	3/8"	3/8"	3/8"	3/8"	3/8"
Long. standard	m	20	20	30	30	30
Long. min. / max.	m	5 / 50	5 / 50	5 / 75	5 / 75	5 / 75
Dénivelé max.	m	30	30	30	30	30
Charge nominale en R410A (long. standard)	g	2 100	3 350	3 450	3 450	3 450
Charge add.	g/m	40	40	50	50	50
DIAMÈTRE ÉVACUATION DES CONDENSATS						
Unité intérieure	mm	26	26	26	26	26

Options disponibles

Télécommande filaire	UTY-RVNYM	•	•	•	•	•
Télécommande filaire simplifiée	UTY-RSNYM	•	•	•	•	•

Détails des références

UNITÉ INTÉRIEURE*	ABYG 36 LRTE.UI	ABYG 45 LRTE.UI	ABYG 36 LRTE.UI	ABYG 45 LRTE.UI	ABYG 54 LRTE.UI
Code - famille	873 025 83.50	873 014 83.50	873 013 83.50	873 014 83.50	873 015 83.50
Prix (€ H.T.) + éco-participation (€ H.T.)	2 349,00 0,84	2 640,00 0,84	2 521,00 0,84	2 640,00 0,84	2 661,00 0,84
UNITÉ EXTÉRIEURE	AOYG 36 LETL.UE	AOYG 45 LETL.UE	AOYG 36 LATT.UE	AOYG 45 LATT.UE	AOYG 54 LATT.UE
Code - famille	872 010 82.30	872 011 82.30	872 001 82.30	872 002 82.30	872 003 82.30
Prix (€ H.T.) + éco-participation (€ H.T.)	3 407,00 5,00	3 539,00 5,00	3 668,00 5,00	4 018,00 5,00	4 562,00 5,00
ENSEMBLE	ABYG 36 LRT	ABYG 45 LRT	ABYT 36 LRT	ABYT 45 LRT	ABYT 54 LRT
Code - famille	878 022 88.50	878 023 88.50	878 001 88.50	878 002 88.50	878 003 88.50
Prix (€ H.T.) + éco-participation (€ H.T.)	5 756,00 5,00	6 179,00 5,00	6 189,00 5,00	6 658,00 5,00	7 223,00 5,00

* Livrée avec sa télécommande infra-rouge.